

VISTA LATERAL

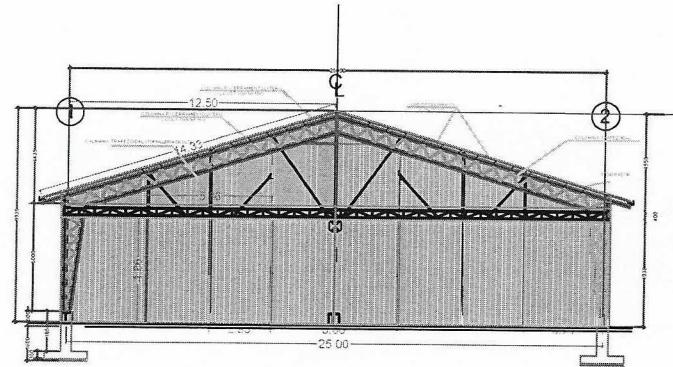

ESTRUCTURA METALICA PORTANTE (Item TEM-001)

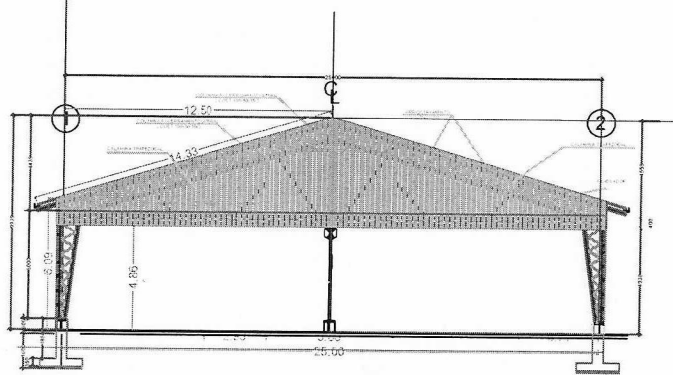
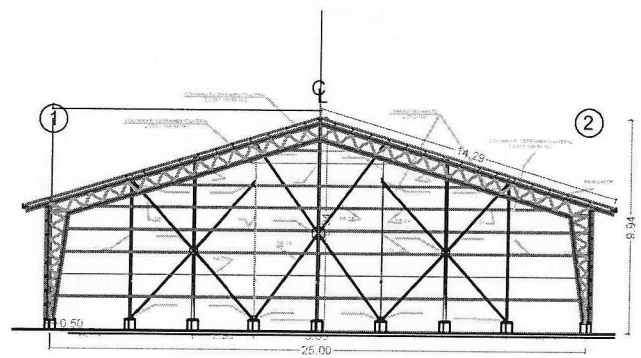

ESTRUCTURA METALICA PORTANTE (Item TEM-001)

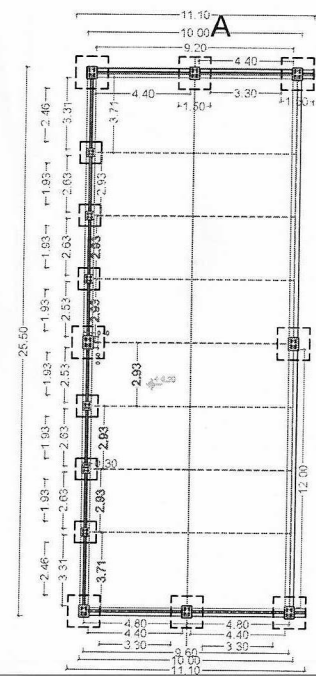

PLANO DE CIMIENTOS

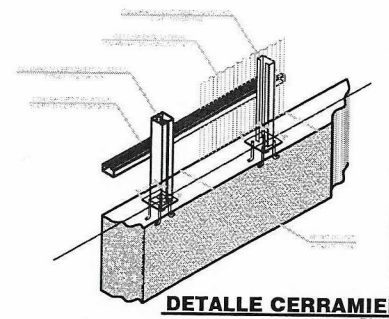

DETALLE CERRAMIE
ESC. 1:5

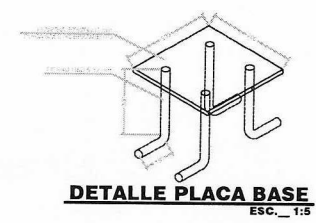

DETALLE PLACA BASE
ESC. 1:5

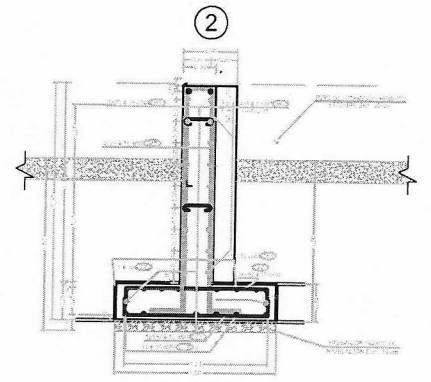

SECCIÓN
ESC. 1:20

- REFERENCIAS
- 1-20x100x50x15x3 Cierres Tipo A y B Compuestos
 - 2-20x100x50x15x2 Cierres Tipo 2 plateros
 - 3-20x100x50x15x2 Cierres Tipo 2 plateros
 - 4-20x100x50x15x2 Cierres Tipo 2 plateros
 - 5-20x100x50x15x2 Cierres Tipo 2 plateros
 - 6-20x100x50x15x2 Cierres Tipo 2 plateros
 - 7-20x100x50x15x2 Cierres Tipo 2 plateros
 - 8-20x100x50x15x2 Cierres Tipo 2 plateros
 - 9-20x100x50x15x2 Cierres Tipo 2 plateros
 - 10-20x100x50x15x2 Cierres Tipo 2 plateros
 - 11-20x100x50x15x2 Cierres Tipo 2 plateros
 - 12-20x100x50x15x2 Cierres Tipo 2 plateros
 - 13-20x100x50x15x2 Cierres Tipo 2 plateros
 - 14-20x100x50x15x2 Cierres Tipo 2 plateros
 - 15-20x100x50x15x2 Cierres Tipo 2 plateros
 - 16-20x100x50x15x2 Cierres Tipo 2 plateros
 - 17-20x100x50x15x2 Cierres Tipo 2 plateros
 - 18-20x100x50x15x2 Cierres Tipo 2 plateros
 - 19-20x100x50x15x2 Cierres Tipo 2 plateros
 - 20-20x100x50x15x2 Cierres Tipo 2 plateros
 - 21-20x100x50x15x2 Cierres Tipo 2 plateros
 - 22-20x100x50x15x2 Cierres Tipo 2 plateros
 - 23-20x100x50x15x2 Cierres Tipo 2 plateros
 - 24-20x100x50x15x2 Cierres Tipo 2 plateros
 - 25-20x100x50x15x2 Cierres Tipo 2 plateros
 - 26-20x100x50x15x2 Cierres Tipo 2 plateros
 - 27-20x100x50x15x2 Cierres Tipo 2 plateros
 - 28-20x100x50x15x2 Cierres Tipo 2 plateros
 - 29-20x100x50x15x2 Cierres Tipo 2 plateros
 - 30-20x100x50x15x2 Cierres Tipo 2 plateros
 - 31-20x100x50x15x2 Cierres Tipo 2 plateros
 - 32-20x100x50x15x2 Cierres Tipo 2 plateros
 - 33-20x100x50x15x2 Cierres Tipo 2 plateros
 - 34-20x100x50x15x2 Cierres Tipo 2 plateros
 - 35-20x100x50x15x2 Cierres Tipo 2 plateros
 - 36-20x100x50x15x2 Cierres Tipo 2 plateros
 - 37-20x100x50x15x2 Cierres Tipo 2 plateros
 - 38-20x100x50x15x2 Cierres Tipo 2 plateros
 - 39-20x100x50x15x2 Cierres Tipo 2 plateros
 - 40-20x100x50x15x2 Cierres Tipo 2 plateros
 - 41-20x100x50x15x2 Cierres Tipo 2 plateros
 - 42-20x100x50x15x2 Cierres Tipo 2 plateros
 - 43-20x100x50x15x2 Cierres Tipo 2 plateros
 - 44-20x100x50x15x2 Cierres Tipo 2 plateros
 - 45-20x100x50x15x2 Cierres Tipo 2 plateros
 - 46-20x100x50x15x2 Cierres Tipo 2 plateros
 - 47-20x100x50x15x2 Cierres Tipo 2 plateros
 - 48-20x100x50x15x2 Cierres Tipo 2 plateros
 - 49-20x100x50x15x2 Cierres Tipo 2 plateros
 - 50-20x100x50x15x2 Cierres Tipo 2 plateros
 - 51-20x100x50x15x2 Cierres Tipo 2 plateros
 - 52-20x100x50x15x2 Cierres Tipo 2 plateros
 - 53-20x100x50x15x2 Cierres Tipo 2 plateros
 - 54-20x100x50x15x2 Cierres Tipo 2 plateros
 - 55-20x100x50x15x2 Cierres Tipo 2 plateros
 - 56-20x100x50x15x2 Cierres Tipo 2 plateros
 - 57-20x100x50x15x2 Cierres Tipo 2 plateros
 - 58-20x100x50x15x2 Cierres Tipo 2 plateros
 - 59-20x100x50x15x2 Cierres Tipo 2 plateros
 - 60-20x100x50x15x2 Cierres Tipo 2 plateros
 - 61-20x100x50x15x2 Cierres Tipo 2 plateros
 - 62-20x100x50x15x2 Cierres Tipo 2 plateros
 - 63-20x100x50x15x2 Cierres Tipo 2 plateros
 - 64-20x100x50x15x2 Cierres Tipo 2 plateros
 - 65-20x100x50x15x2 Cierres Tipo 2 plateros
 - 66-20x100x50x15x2 Cierres Tipo 2 plateros
 - 67-20x100x50x15x2 Cierres Tipo 2 plateros
 - 68-20x100x50x15x2 Cierres Tipo 2 plateros
 - 69-20x100x50x15x2 Cierres Tipo 2 plateros
 - 70-20x100x50x15x2 Cierres Tipo 2 plateros
 - 71-20x100x50x15x2 Cierres Tipo 2 plateros
 - 72-20x100x50x15x2 Cierres Tipo 2 plateros
 - 73-20x100x50x15x2 Cierres Tipo 2 plateros
 - 74-20x100x50x15x2 Cierres Tipo 2 plateros
 - 75-20x100x50x15x2 Cierres Tipo 2 plateros
 - 76-20x100x50x15x2 Cierres Tipo 2 plateros
 - 77-20x100x50x15x2 Cierres Tipo 2 plateros
 - 78-20x100x50x15x2 Cierres Tipo 2 plateros
 - 79-20x100x50x15x2 Cierres Tipo 2 plateros
 - 80-20x100x50x15x2 Cierres Tipo 2 plateros
 - 81-20x100x50x15x2 Cierres Tipo 2 plateros
 - 82-20x100x50x15x2 Cierres Tipo 2 plateros
 - 83-20x100x50x15x2 Cierres Tipo 2 plateros
 - 84-20x100x50x15x2 Cierres Tipo 2 plateros
 - 85-20x100x50x15x2 Cierres Tipo 2 plateros
 - 86-20x100x50x15x2 Cierres Tipo 2 plateros
 - 87-20x100x50x15x2 Cierres Tipo 2 plateros
 - 88-20x100x50x15x2 Cierres Tipo 2 plateros
 - 89-20x100x50x15x2 Cierres Tipo 2 plateros
 - 90-20x100x50x15x2 Cierres Tipo 2 plateros
 - 91-20x100x50x15x2 Cierres Tipo 2 plateros
 - 92-20x100x50x15x2 Cierres Tipo 2 plateros
 - 93-20x100x50x15x2 Cierres Tipo 2 plateros
 - 94-20x100x50x15x2 Cierres Tipo 2 plateros
 - 95-20x100x50x15x2 Cierres Tipo 2 plateros
 - 96-20x100x50x15x2 Cierres Tipo 2 plateros
 - 97-20x100x50x15x2 Cierres Tipo 2 plateros
 - 98-20x100x50x15x2 Cierres Tipo 2 plateros
 - 99-20x100x50x15x2 Cierres Tipo 2 plateros
 - 100-20x100x50x15x2 Cierres Tipo 2 plateros



REVISIONES	N°	DESCRIPCION	HECHO POR:	FECHA:	REVISADO POR:	FECHA:	APROBADO:
1							

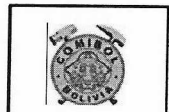

EMPRESA MINERA COLQUIRI		
MANTENIMIENTO GARAJE PLANO GENERAL UBICACION - EJES - OBRAS AUXILIARES		
ESCALA: 1:150	FECHA:	Vg. Bg.
DIBUJO CAD. POR:		
RELEVAMIENTO:		
DISEÑADO POR:		
APROBADO POR:		
APROBADO POR:		
APROBADO POR:		
APROBADO POR:		
		LAMINA - REV.